

DE

gorenje

AUSFÜHRLICHE GEBRAUCHSANLEITUNG FÜR KÜHL- UND GEFRIERGERÄTE



Wir bedanken uns für das Vertrauen, das Sie uns mit dem Kauf unseres Geräts erwiesen haben. Um Ihnen den Gebrauch des Produkts zu erleichtern, haben wir eine detaillierte Anleitung zum Gebrauch und zur Installation des Geräts verfasst. Diese soll Ihnen helfen, sich so schnell wie möglich mit Ihrem neuen Gerät anzufreunden.

Wir wünschen Ihnen viel Vergnügen beim Gebrauch Ihres neuen Geräts.

Das Gerät ist ausschließlich für den Gebrauch im Haushalt bestimmt.

Der Kühlschrank ist zur Lagerung von frischen Lebensmitteln bei Temperaturen über 0°C bestimmt.

Der Gefrierschrank ist zum Einfrieren von frischen Lebensmitteln und zur langfristigen Lagerung (bis zu einem Jahr, abhängig von der Art der Lebensmittel) von gefrorenen Lebensmitteln bestimmt.

Besuchen Sie auch unsere Internetseite, wo Sie nach Eingabe des Modells des Geräts, das auf dem Typenschild oder auf der Garantiekarte angegeben ist, eine detaillierte Beschreibung des Geräts sowie Tipps zum Gebrauch, zur Beseitigung von Störungen, Serviceinformationen sowie Gebrauchsanleitungen finden.



<http://www.gorenje.com>



Wichtige Sicherheitshinweise!

INHALT

4 WICHTIGE HINWEISE	EINLEITUNG
4 Informationen zur Sicherheit und Warnhinweise	
12 INSTALLATION IHRES NEUEN GERÄTS	BESCHREIBUNG DES GERÄTS
19 BESCHREIBUNG DES GERÄTS	
20 ANZEIGE KONTROLLEN	
25 VERWENDEN SIE IHR GERÄT	
36 PRAKTISCHE TIPPS UND HINWEISE	ABTAUEN UND REINIGUNG DES GERÄTS
38 REINIGEN UND PFLEGEN	
41 FEHLERBEHEBUNG	SONSTIGES
44 ENTSORGUNG DES GERÄTES	

WICHTIGE HINWEISE



INFORMATIONEN ZUR SICHERHEIT UND WARNHINWEISE

Zu Ihrer eigenen Sicherheit und ordnungsgemäßen Verwendung lesen Sie bitte vor Installation und erstmaligem Gebrauch des Geräts das Benutzerhandbuch sorgfältig durch, einschließlich der Hinweise und Warnungen. Zur Vermeidung von unnötigen Fehlern und Unfällen ist es erforderlich, dass alle Personen, die das Gerät verwenden, hinreichend vertraut sind mit dessen Betrieb und seinen Sicherheitsmerkmalen. Bewahren Sie diese Anleitungen sorgfältig auf und stellen Sie sicher, dass diese beim Gerät verbleiben, wenn dieses verstellt oder verkauft wird, damit jeder, der das Gerät im Laufe seiner Lebenszeit verwendet, ausreichend über dessen korrekte Inbetriebnahme und Sicherheit informiert ist. Zum Schutz des Lebens und Eigentums beachten Sie bitte die Vorsichtsmaßnahmen in dieser Bedienungsanleitung, denn der Hersteller ist nicht für Schäden verantwortlich, die aufgrund von Missachtungen entstehen.

Sicherheit von Kindern und empfindlichen Personen

Diese Geräte dürfen nicht von Personen (einschließlich Kindern) mit reduzierten körperlichen, wahrnehmungsbezogenen und psychischen Fähigkeiten oder Personen ohne Erfahrung und Kenntnisse des Geräts verwendet werden, es sei denn, sie werden beaufsichtigt und erhalten Anweisungen von der für ihre Gesundheit verantwortlichen Personen.

Beaufsichtigen Sie Kinder, wenn diese das Gerät gebrauchen und achten Sie darauf, dass sie nicht mit dem Gerät spielen.

Reinigung oder Benutzerwartung darf von Kindern nicht durchgeführt werden, es sei denn sie werden dabei von einem Erwachsenen beaufsichtigt.

Folgendes gilt nur für die europäischen Märkte

Dieses Gerät darf von Kindern ab acht Jahren, wie auch von Personen mit verminderten körperlichen, sensorischen und geistigen Fähigkeiten oder mangelhaften Erfahrungen und Wissen bedient werden, jedoch nur, wenn sie das Gerät unter entsprechender Aufsicht bedienen oder entsprechende Anweisungen über den sicheren Gebrauch des Geräts erhalten haben und die mit dem Gebrauch des Geräts verbundenen Gefahren verstanden haben.

Kinder nicht mit dem Gerät spielen lassen.

Kinder dürfen ohne Aufsicht von Erwachsenen das Gerät nicht reinigen oder Benutzerwartung am Gerät durchführen.

Kinder im Alter von 3 bis 8 Jahren dürfen Gegenstände in das Kühlgerät stellen oder aus dem Kühlgerät nehmen.

- Es besteht Erstickungsgefahr, bewahren Sie sämtliches Verpackungsmaterial außerhalb der Reichweite von Kindern auf.
- Ziehen Sie den Stecker aus der Buchse, wenn Sie das Gerät entsorgen, schneiden Sie das Verbindungskabel (so nah am Gerät wie möglich) ab und entfernen Sie die Tür, um zu vermeiden, dass spielende Kinder Stromschläge erhalten, wenn sie sich darin einschließen.
- Wenn Sie das Gerät mit Magnettürverschluss gegen ein älteres Gerät mit
- Schnappschloss an der Tür oder an dem Deckel austauschen, achten Sie bitte darauf, das Schnappschloss unbrauchbar zu machen, bevor sie es entsorgen. Dadurch wird die Gefahr vermieden, dass für Kinder daraus eine Todesfalle wird.



Allgemeine Sicherheitsvorschriften

- **WARNUNG** - Dieses Gerät ist für den Haushalt und ähnliche Anwendungen vorgesehen, z. B.:
 - Mitarbeiter- Küchenbereiche in Läden, Büros und anderen Arbeitsumgebungen.
 - Bauernhäuser und von Kunden in Hotels, Motels und anderen Wohnräumen;
 - Bett- und Frühstück-Typ Umgebungen
 - Gastronomie und ähnliche Non-Retail-Anwendungen
- **WARNUNG** - Bewahren Sie keine explosiven Stoffe wie Spraydosen mit brennbaren Treibmittel in diesem Gerät.
- **WARNUNG** - Wenn das Netzkabel beschädigt ist, muss es durch den Hersteller, seinen Kundendienst oder eine ähnlich qualifizierte Person ersetzt werden, um eine Gefahr zu vermeiden.
- **WARNUNG** - Halten Sie die Belüftungsöffnungen in der Geräteverkleidung oder in der integrierten Struktur von Behinderungen frei.
- **WARNUNG** - Verwenden Sie keine mechanische Vorrichtung oder anderen Mittel, um den Abtauvorgang zu beschleunigen.
- **WARNUNG** - Beschädigen Sie den Kühlmittelkreislauf nicht.
- **WARNUNG** - Verwenden Sie keine anderen elektrischen Geräte innerhalb des Lebensmittellablagefachs des Gerätes, außer diese sind vom Hersteller zu diesem Zweck zugelassen.
- **WARNUNG** - Das Kühlmittel und Isolationstreibgas sind brennbar. Bei der Entsorgung des Gerätes führen Sie dies nur bei einem zugelassenen Entsorgungszentrum durch. Nicht in Kontakt mit Flammen.

- **WARNUNG** - Falls die LED-Beleuchtung nicht funktioniert, rufen Sie bitte den Kundendienst an. Versuchen Sie nicht, die LED-Beleuchtung selbst zu reparieren, weil Sie in Kontakt mit Hochspannung geraten können!

Kühlmittel

Der Kühlmittelkreislauf des Geräts enthält das Kühlmittel Isobutan (R600a), ein sehr umweltverträgliches Erdgas, das nichtsdestotrotz entzündlich ist. Achten Sie während des Transports und der Aufstellung des Geräts darauf, dass kein Bestandteil des Kühlmittelkreislaufes beschädigt wird. Das Kühlmittel (R600a) ist entzündlich.



HINWEIS! Brandgefahr/entzündliche Stoffe.

Wenn der Kühlmittelkreislauf beschädigt ist:

- Vermeiden Sie offene Flammen und Zündquellen.
- Lüften Sie den Raum sorgfältig, in dem das Gerät steht. Es ist gefährlich, diese Spezifikationen zu ändern oder das Produkt in irgendeiner Art und Weise zu verändern. Jegliche Beschädigung des Kabels kann zu einem Kurzschluss, Brand und/oder Stromschlag führen.



Elektrische Sicherheit

- Das Stromkabel darf nicht verlängert werden.
- Vergewissern Sie sich, dass der Stromstecker nicht eingequetscht oder beschädigt wird. Ein gequetschter oder beschädigter Stromstecker könnte überhitzen und einen Brand verursachen.
- Achten Sie darauf, dass Sie an den Gerätenetzstecker gelangen.
- Ziehen Sie nicht am Kabel.

- Stecken Sie den Stromstecker nicht ein, wenn die Stromsteckerbuchse locker ist. Es besteht Brand- oder Stromschlaggefahr.
- Das Gerät darf ohne Deckel auf der Innenbeleuchtung nicht betrieben werden.
- Der Kühlschrank eignet sich nur für Einphasenwechselstrom mit 220-240V/50Hz. Sollte die Spannungsfluktuation im Wohnbereich des Benutzers ist so groß sein, dass die Spannung den oben genannten Bereich überschreitet, so nutzen Sie aus Sicherheitsgründen bitte einen automatischen Wechselspannungsregler mit über 350W. Der Kühlschrank muss an eine spezielle Steckdose statt einer gemeinsamen mit anderen elektrischen Geräten angeschlossen werden. Sein Stecker muss für eine Steckdose mit Erdung geeignet sein.

Tägliche Nutzung

- Lagern Sie keine entzündlichen Gase oder Flüssigkeiten im Gerät; es besteht eine Explosionsgefahr.
- Betreiben Sie keine anderen Elektrogeräte (z.B. elektrische Eismaschine, Mischer) innerhalb des Kühlschranks.
- Ziehen Sie immer am Stecker, nicht am Kabel, wenn Sie das Gerät ausstecken.
- Stellen Sie keine heißen Gegenstände in die Nähe der Plastikteile des Geräts.
- Stellen Sie keine Lebensmittel direkt an die Luftaustrittsöffnung an der Rückwand.
- Lagern Sie neu verpackte gefrorene Lebensmittel gemäß Anweisungen des Nahrungsmittelherstellers.
- Die Empfehlungen des Geräteherstellers zur Lagerung sollten strikt befolgt werden. Siehe entsprechende Anweisungen zum Einfrieren.

- Stellen Sie keine Getränke mit Kohlensäure in das Gefrierfach, denn sie üben Druck auf den Behälter aus, können ihn zum Explodieren bringen und so das Gerät beschädigen.
- Gefrorene Lebensmittel können Frostverbrennungen verursachen, wenn sie direkt nach der Entnahme aus dem Gefrierfach konsumiert werden.
- Stellen Sie das Gerät nicht direkt in die Sonne.
- Halten Sie Kerzen, Lampen und andere Gegenstände mit offenen Flammen von dem Gerät fern, so dass das Gerät nicht in Brand gesetzt wird.
- Das Gerät ist für die Lagerung der Nahrungsmittel und / oder Getränke im normalen Haushalt vorgesehen, wie in der Gebrauchsanweisung ausgeführt.
- Das Gerät ist schwer. Bei der Bewegung sollte darauf geachtet werden.
- Entfernen oder berühren Sie keine Elemente aus dem Gefrierfach, wenn Ihre Hände feucht / nass sind, da dies zu Hautverletzungen oder Frost / Gefrierverbrennungen verursachen könnte.
- Benutzen Sie niemals die Basis, Schubladen, Türen usw. Als Stütze oder Träger.
- Gefrorene Lebensmittel dürfen nicht erneut eingefroren werden, wenn sie einmal abgetaut wurden.
- Nicht essen Eis am Stiel oder Eiswürfel direkt nach der Entnahme aus dem Gefrierfach, da dies zu Gefrierbrand in Mund und Lippen führen könnte.
- Um Verletzungen oder Schäden am Gerät durch das Herunterfallen der Gegenstände zu vermeiden, überladen Sie nicht die Türablagen oder legen Sie nicht zu viel Lebensmittel in das Gemüsefach.
- **WARNUNG** - Die Lebensmittel müssen in den Tüten verpackt werden, bevor sie in den Kühlschrank gelegt werden, und die Flüssigkeiten müssen in Flaschen oder geschlossenen Behältern verpackt werden, um das

- Problem zu vermeiden, dass die Gestaltungsstruktur des Produktes nicht leicht zu reinigen ist.

Vorsicht!

Pflege und Reinigung

- Schalten Sie das Gerät vor der Wartung ab und ziehen Sie den Netzstecker aus der Steckdose.
- Reinigen Sie das Gerät nicht mit Hilfe von Metallobjekten, Dampfreinigern, ätherischen Ölen, organischen Lösungsmitteln oder Scheuermitteln.
- Verwenden Sie keine scharfen Objekte, um das Eis aus dem Gerät zu kratzen. Benutzen Sie einen Plastikschaaber.

Installation Wichtig!

- Befolgen Sie während des elektrischen Anschluss die Anweisungen in dieser Anleitung genau.
- Packen Sie das Gerät aus und überprüfen Sie es. Ist es beschädigt, schließen Sie das Gerät nicht an den Strom an, sondern setzen Sie sich umgehend mit dem Händler, bei dem Sie das Gerät gekauft haben, in Verbindung. Heben Sie in diesem Fall bitte alle Verpackungsmaterialien auf.
- Es ist ratsam, zumindest vier Stunden zu warten, bevor das Gerät eingeschaltet wird, damit das Öl in den Kompressor zurück fließen kann.
- Um das Gerät herum sollte ausreichend Luftzirkulation vorhanden sein; ansonsten kann es überhitzen. Befolgen Sie alle für die Installation relevanten Anweisungen, um eine ausreichende Ventilation zu gewährleisten.
- Wenn möglich, sollte die Rückseite des Geräts an eine Wand zeigen, um den Kontakt zu warmen Teilen (Kompressor, Kondensator) zu vermeiden. Befolgen Sie die für die Installation relevanten Anweisungen, um Brandrisiken zu verhindern.

- Das Gerät darf nicht in der Nähe von Heizungen oder Kochstellen stehen.
- Vergewissern Sie sich, dass der Netzstecker nach der Geräteaufstellung zugänglich ist.

Service

- Alle elektrischen Arbeiten im Rahmen der Wartung sollten von einem qualifizierten Elektriker oder einer kompetenten Person durchgeführt werden.
- Das Produkt muss von einem zugelassenen Service-Zentrum gewartet werden; außerdem dürfen nur Original- Ersatzteile verwendet werden.
 - 1) Wenn das Gerät frostfrei ist.
 - 2) Wenn das Gerät das Gefrierfach enthält.

INSTALLATION IHRES NEUEN GERÄTS

- Bevor Sie das Gerät zum ersten Mal in Betrieb nehmen, sollten Sie die folgenden Tipps lesen.

Belüftung des Gerätes

Um die Leistungsfähigkeit des Kühlsystems zu steigern und Energie zu sparen, ist es notwendig, eine gute Belüftung zur Wärmeverteilung um das Gerät herum zu bewahren. Aus diesem Grund sollte genügend Freiraum um den Kühlschrank herum vorhanden sein. Vorschlag: Lassen Sie einen Abstand von mindestens 75 mm von der Geräterückseite bis zur Wand, mindestens 100 mm von der Geräteoberseite und mindestens 100 mm von Geräteseiten bis zur Wand und einen Freiraum vor dem Gerät, um die Gefrierschranktür in einem Winkel von 130° und die Kühlschrantür in einem Winkel von 135° öffnen zu können. Siehe folgende Abbildungen.

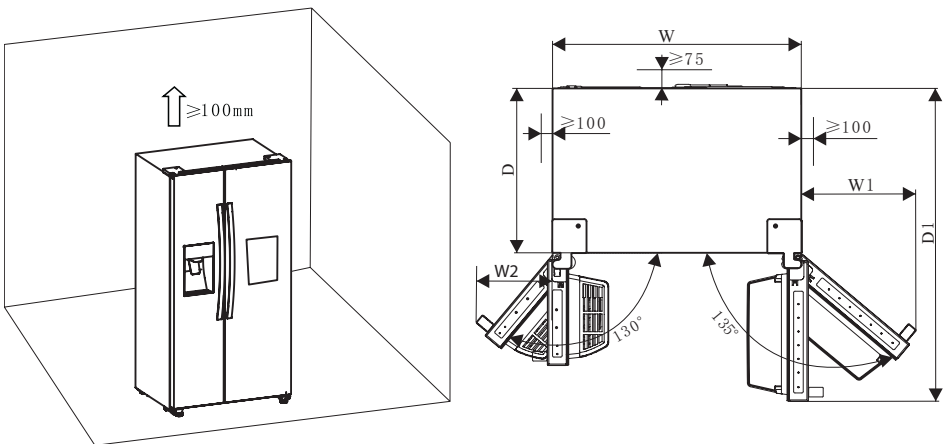

Relevante Informationen (mm)

W	W1	W2	D	D1
908	372	252	600	1142.5

Hinweis:

- Dieses Gerät funktioniert gut in der Klimaklasse von SN zu T. Es funktioniert möglicherweise nicht ordnungsgemäß, wenn es über einen längeren Zeitraum Temperaturen unter- oder oberhalb des angegebenen Bereichs ausgesetzt war.

Class	Temperature
SN	+10 °C bis +32 °C
N	+16 °C bis +32 °C
ST	+16 °C bis +38 °C
T	+16 °C bis +43 °C

- Stellen Sie Ihr Gerät an einem trockenen Ort auf und vermeiden Sie hohe Feuchtigkeit.
- Halten Sie das Gerät von dem direkten Sonnenlicht, Regen oder Frost fern. Halten Sie das Gerät von Wärmequellen, wie Öfen, Feuer oder Heizkörpern fern.

Nivellierung des Geräts

- Für einen ausreichenden Ausgleich und zirkulierende Luft in der unteren hinteren Teil des Gerätes können die unteren FüÙe angepasst werden. Bitte verwenden Sie einen geeigneten Schraubenschlüssel.
- Um das Selbstschließen der Türen zu ermöglichen, neigen Sie den Oberteil nach hinten um ca. 15 mm oder 0.5° durch Drehen des einstellbaren Fussteils.
- Wenn Sie das Gerät bewegen wollen, drehen Sie den Fussteil wieder nach oben, so dass das Gerät frei rollen kann. Installieren Sie das Gerät bei der Verlagerung erneut .

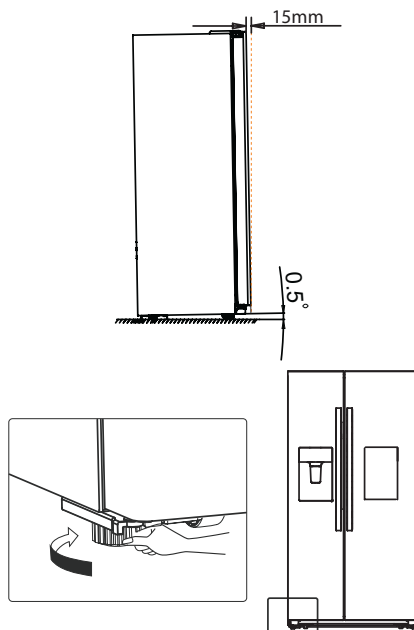

Warnung!

Für die ordnungsgemäße Installation muss dieser Kühlschrank auf einer ebenen Fläche aus hartem Material, das in gleicher Höhe wie der Rest des Fußbodens ist, platziert werden. Diese Oberfläche sollte stark genug sein, um einen voll beladenen Kühlschrank zu unterstützen.

Achtung! Die Rollen, die nicht Lenkrollen sind, sollten nur für Vorwärts- oder Rückwärtsbewegung verwendet werden. Seitliches Verschieben des Kühlschranks könnten die Beschädigung an Boden und Rollen verursachen.

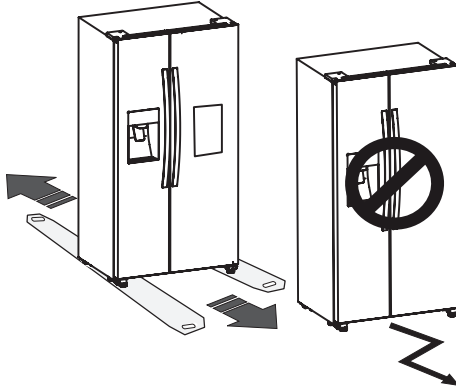

Montage der Wasserrohre und Filter

Montage des Wasserfilters

Befolgen Sie die folgenden Installationsschritte zur Montage des Wasserfilters. Erstens: nehmen Sie den Wasserfilter und die Wasserrohre aus dem Kühlraum. Zweitens: bestimmen Sie die Stelle, an welcher der externe Filter montiert werden soll. (Hinweis: Der Wasserfilter sollte an der Wand montiert werden, an der er bequem ausgetauscht werden kann, und nicht an der Wand hinter dem Kühlschrank.)

Drittens: bestimmen Sie den Abstand zwischen dem Filter und dem Wasserhahn sowie den Abstand zwischen dem Filter und dem Kühlschrank. Bereiten Sie die Rohre in der gewünschten Länge vor. (Schneiden Sie die richtige Länge der Wasserschläuche ab, die Sie mit dem Filtereinlauf oder -ablauf verbinden möchten.)

Viertens: Montieren Sie den Filterhalter mit einem Schraubendreher an der Wand und befestigen Sie den Wasserfilter.

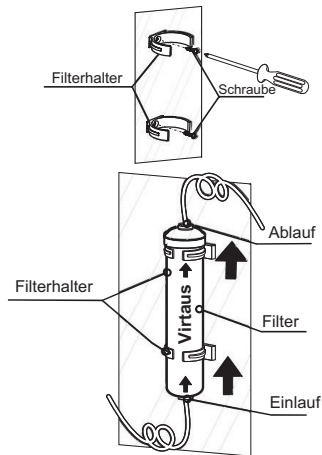

Hinweis!

- Die Wasserschläuche müssen vollständig in den Filter eingeführt sein, damit kein Wasser ausläuft.
- Die Schlauchlänge sollte weniger als 5 m betragen. Falls die Schläuche zu lang sind (> 5 m), kann der Eis- und Kaltwassergehalt aufgrund des unzureichenden Wasserdrucks beeinträchtigt werden.
- Schneiden Sie die Wasserschläuche auf die gewünschte Länge und vermeiden Sie eine Quetschung der Wasserschläuche.
- Es wird empfohlen, eine entsprechend qualifizierte Person für die Installation des Geräts zu beauftragen.

Achtung!

- Der Wasserfilter muss, wie in der Abbildung oben dargestellt, aufrecht gehalten werden. Es ist wichtig, die Wassereinlauf- und Wasserablaufschläuche richtig am Filter anzuschließen.
- Montieren Sie den Filter niemals auf den Kühlschrank. Es besteht die Gefahr, dass Kühlmittelrohre durchbohrt werden.

Montage der Wasserschläuche des Filters

- Befolgen Sie zur Installation der Wasserschläuche des Filters die nachstehenden Installationsanweisungen, die sich auf die mitgelieferten Abbildungen beziehen.
- Erstens: nehmen Sie die 2 Clips heraus und ziehen Sie dann die 2 Stopfen des Wasserfilters heraus.

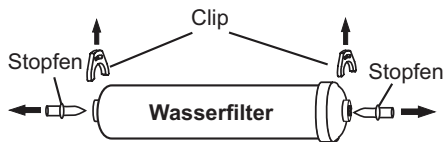

Zweitens: Führen Sie die Wasserschläuche vollständig in den Einlauf und Ablauf des Wasserfilters ein.

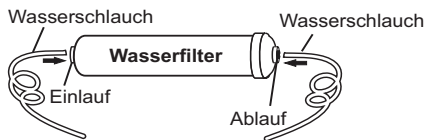

Drittens: Setzen Sie die 2 Clips an der richtigen Position ein, wie in der Abbildung unten gezeigt, und vergewissern Sie sich, dass jeder Clip den Wasserschlauch festhält.

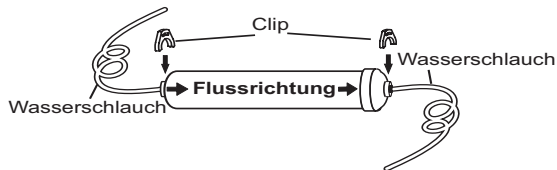

Anschließen des Filtereinlaufschlauchs an den Wasserhahn

Der Anschluss und das Rückschlagventil sind als ein Teil beigelegt. Sie sollten den neuen Anschluss verwenden und nicht den alten, den Sie haben. Schrauben Sie den Adapter auf einen geeigneten Wasserauslass mit 3/4" BSP-Anschluss und benutzen Sie einen Schraubenschlüssel, um ihn festzuziehen. Führen Sie den Wasserschlauch vollständig in das Rückschlagventil ein. Setzen Sie dann den Clip, wie in der folgenden Abbildung dargestellt, in das Installationspaket ein.

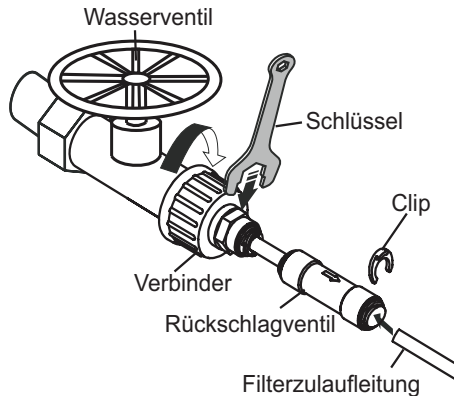

Hinweis:

- Öffnen Sie nach dem Einbau des Filters das Wasserventil, um den Filter vor dem Gebrauch 5 Minuten lang zu spülen.

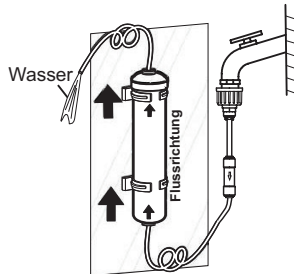

- Die anfängliche dunkle Verfärbung des Wassers ist normal.
- Die Wasserschläuche dürfen nur mit einem Wasserhahn mit Trinkwasser verbunden werden.
- Für den ordnungsgemäßen Betrieb benötigt die Eismaschine einen Wasserdruck von 207-689 Kpa.

Schließen Sie den Filterablaufschlauch an den Kühlschrank an.

Der Ablaufschlauch des Wasserfilters sollte mit einem Zweiweganschluss an den Einlaufschlauch des Kühlschranks angeschlossen werden.

Die Wasserschläuche müssen vollständig in die Mitte des Anschlusses eingeführt werden, damit kein Wasser ausläuft.

Setzen Sie die 2 Clips in das Installationspaket ein, wie in der Abbildung gezeigt, und vergewissern Sie sich, dass jeder Clip den Wasserschlauch festhält.

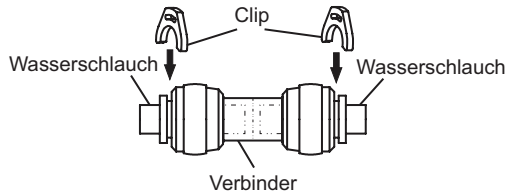

Öffnen Sie das Wasserventil, um die Leitungen zu spülen, und überprüfen Sie die Wasseranschlüsse auf Undichtigkeiten. Überprüfen Sie bei Undichtigkeiten, ob die Schläuche an der Stelle, an welcher der Stecker undicht ist, vollständig eingesteckt sind. Wenn nicht, führen Sie die Installation erneut durch und vergewissern Sie sich, dass die Schläuche vollständig eingesteckt sind.

Hinweis:

- Nachdem Sie die Filterablaufschlauch mit dem Kühlschrank verbunden haben (siehe Abbildung unten), geben Sie vor dem Gebrauch mehrere Tassen Wasser aus, um die Schläuche zu spülen.
- Die Wasserschläuche sollten nicht durch schwere Gegenstände gedrückt und nicht zu stark gebogen werden.

Achtung!

- Stellen Sie nach dem Öffnen des Wasserventils sicher, dass alle Anschlussstellen der Wasserschläuche dicht sind. Falls es zu einer Leckage kommt, schließen Sie das Ventil sofort und ziehen Sie den Wasseranschluss fest oder stecken Sie die Schläuche vollständig in den Anschluss ein.

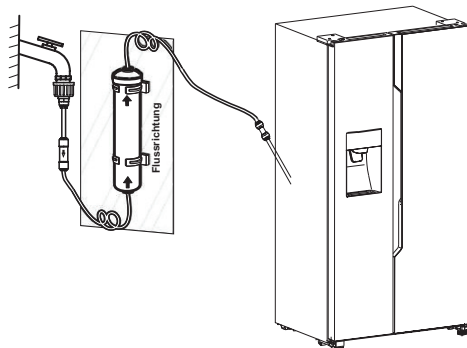

BESCHREIBUNG DES GERÄTS



1. Gefrierschrank-LED-Anzeigenleuchte
2. Eiswürfelbereiter Vorderdeckel-Baugruppe
3. Eiskübel-Baugruppe
4. Windkanalabdeckung im Gefrierschrank
5. Gefrierschrank-Regal
6. Gefrierschrank-Türfach
7. Oberes Gefrierfach
8. Unteres Gefrierfach

9. Linke einstellbare Fußteile
10. Kühlschrank-LED-Anzeigenleuchte
11. Kühlschrank-Türfach
12. Windkanalabdeckung im Kühlschrank
13. Kühlschrank-Regal
14. Hausbar
15. Flaschenregal
16. Oberes Kühlfach
17. Unteres Kühlfach
18. Rechte einstellbare Fußteile

Hinweis: Aufgrund der unaufhörlichen Veränderung unserer Produkte, kann Ihr Kühlschrank geringfügig anders als dieser Betriebsanleitung sein, aber ihre Funktionen und Verwendung Methoden bleiben immer gleich.

ANZEIGE KONTROLLEN

Benutzen Sie Ihr Gerät gemäß den folgenden Steuerungsregeln. Ihr Produkt verfügt über ein Bedienfeld wie in der Abbildung unten gezeigt.

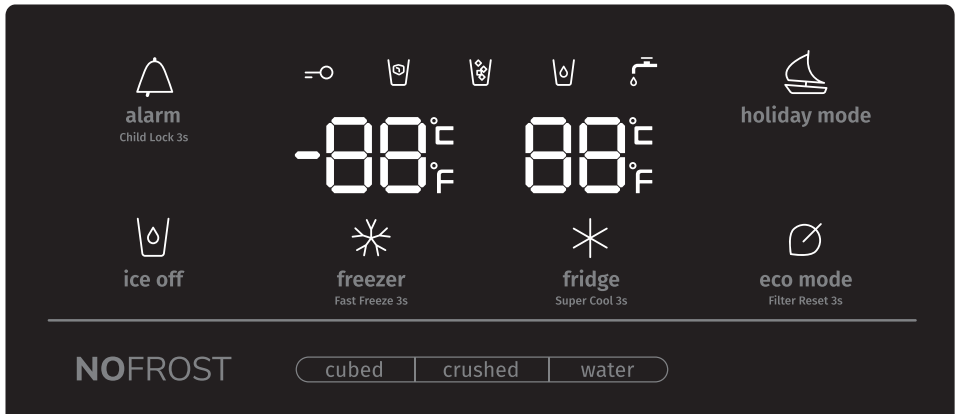

Wenn das Gerät zum ersten Mal eingeschaltet wird, wird die Hintergrundbeleuchtung der Symbole auf der Anzeigetafel aktiviert. Wenn keine Tasten gedrückt wurden und die Türen geschlossen sind, wird die Hintergrundbeleuchtung nach 60 Sekunden deaktiviert. Das Bedienfeld besteht aus 2 Bereichen über die Temperatur, und einem Bereich über verschiedene Modi..

Vorsicht! Wenn Sie eine Temperatur einstellen, stellen Sie eine Durchschnittstemperatur für das gesamte Kühlschranksfach ein. Die Temperaturen in jedem einzelnen Fach können von den auf dem Bedienfeld angegebenen Temperaturen abweichen, und abhängig davon, wie viele Nahrungsmittel Sie lagern und wo sie gelagert sind. Hohe oder niedrige Raumtemperatur kann ebenfalls auf die tatsächliche Temperatur im Inneren des Gerätes auswirken.



alarm
Child Lock 3s

»Kindersicherung und Türalarm «

Diese Taste dient zwei Zwecken:

1. Kindersicherung

Drücken und halten Sie »Alarm« für 3 Sekunden, um die gesamte Systemsteuerung einschließlich der Spender-Funktion zu sperren. Wenn die

Systemsteuerung gesperrt ist, wird das Symbol "=" beleuchtet, und keine der Tasten auf dem Bedienfeld arbeitet. Um die Systemsteuerung zu entsperren, drücken und halten Sie bitte »Alarm« für 3 Sekunden wieder.

2. Türalarm

Bei Alarm wird das Symbol "" eingeschaltet und ein Summton ist zu hören. Drücken Sie die »Alarm«-Taste, um Alarm zu löschen, dann erlischt das

Symbol "" und der Summton wird gestoppt. Wenn die Tür des Kühl- oder Gefrierschranks über 2 Minuten geöffnet ist, wird der Türalarm aktiviert. Sollte

der Türalarm aktiviert werden, wird das Symbol "" eingeschaltet und ein Summton ertönen. Der Summton wird 3 Mal pro Minute ertönen, und der Alarm wird 10 Min. später beendet. Er kann auch durch Schließen der Tür angehalten werden. Wenn die Kindersicherung ausgeschaltet ist, und die Türen offen sind, können Sie den durch Drücken »Alarm« ausschalten. Um Energie zu sparen, vermeiden Sie bitte, die Tür über einen längeren Zeitraum zu öffnen, wenn Sie das Gerät benutzen.



ice off «Eis-Kontroll«

Diese Taste steuert die Eismaschine. Sie können die Taste "Ice Off" drücken, um die Eismaschine zu steuern. Wenn die Kindersicherung ausgeschaltet ist, und die Eis-Funktion aktiviert ist, können Sie das "Ice Off"-Symbol drücken, um

die Eismaschine zu verriegeln, und das Symbol "" wird beleuchtet. Wenn Sie die Eismaschine entriegeln möchten, drücken Sie bitte das "Ice Off"-Symbol

wieder, und das Symbol "" wird ausgeschaltet.

Hinweis: Wenn "Ice Off" eingeschaltet ist, wird nur die Eismaschine verriegelt, und der Spender nicht.



holiday mode “Urlaub”

Wenn Sie über einen langen Zeitraum abwesend sind, z.B. im Urlaub oder auf Geschäftsreise, können Sie diese Funktion durch Drücken der Taste

“Holiday” aktivieren, und die Anzeigenleuchte  wird leuchten. Wenn die Urlaubsfunktion aktiviert ist, wird die Temperatur des Kühlschranks automatisch auf 15 °C und die Temperatur des Gefrierschranks auf - 18°C eingestellt, um den Energieverbrauch zu minimieren. Die Temperatureinstellung des Kühlschranks zeigt “—” und das Gefrierfach bleibt eingeschaltet. Wenn die Urlaubsfunktion aktiviert ist, können Sie sie durch Drücken “Holiday” wieder ausschalten, und

das Symbol  wird ausgeschaltet. Wenn die Urlaubsfunktion aktiviert ist, wird die Eismaschine sich automatisch abschalten. Bei Ausschalten wird die Einstellung des Kühlschranks beibehalten.

Hinweis: Bewahren Sie keine Lebensmittel im Kühlschrank während der “Holiday” Zeit, sonst wird sie schnell verschlechtern.



fridge
Super Cool 3s

“Temperatureinstellung des Kühlschranks”

Zum Aktivieren des Modus können Sie das “Kühlschrank”-Symbol drücken, um die Kühlschranktemperatur einzustellen. Wenn Sie die Taste kontinuierlich drücken, wird die Temperatur in der folgenden Reihenfolge eingestellt werden.

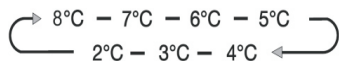

Wenn Sie die benötigte Zeit für die Abkühlung der Produkte im Kühlschrank verringern wollen, drücken und halten Sie bitte diese Taste für 3 Sekunden,

und das Super Cool-Symbol  wird beleuchtet, und die Temperatureinstellung des Kühlschranks zeigt 2 °C. Super Cool schaltet sich automatisch nach 3 Stunden ab, und die Temperatureinstellung des Kühlschranks wird auf die vorherige Einstellung zurückkehren.

Hinweis: Wenn die Super Cool-Funktion aktiviert ist, können Sie den “Kühlschrank” drücken, um sie auszuschalten, und es wird auf die vorherige Einstellung zurückkehren. Beim Ausschalten wird der Kühlschrank die Super Cool-Funktion behalten,



freezer
Fast Freeze 3s

“Temperatureinstellung des Gefrierschranks”

Zum Aktivieren des Modus können Sie das “Gefrierschrank“-Symbol drücken, um die Gefrierschranktemperatur einzustellen. Wenn Sie die Taste kontinuierlich drücken, wird die Temperatur in der folgenden Reihenfolge eingestellt werden.





Drücken und halten Sie bitte die Taste “Freezer” für 3 Sekunden, und das

Symbol “” wird beleuchtet, und die Temperatureinstellung des Gefrierschranks zeigt -24°C. Im Super Freeze-Modus können die Gefriertemperatur sehr schnell gesenkt, so dass die Lebensmittel schneller eingefroren wird. Durch diese Funktion werden die Vitamine und Nährstoffe von frischen Lebensmitteln für eine längere Zeit bewahrt. Durch die Super-Freeze-Option können Sie die mögliche maximale Anzahl der Lebensmitteln einfrieren. Wir empfehlen Ihnen, das Gerät zunächst 6 Stunden arbeiten zu lassen. Super Freeze wird automatisch nach 26 Stunden deaktiviert, und die Gefrierschranktemperatur wird auf die vorherige Einstellung zurückgesetzt. Wenn die Freeze-Funktion eingeschaltet ist, können Sie “Freezer” drücken, um die Super-Freeze-Funktion auszuschalten, und es wird auf die vorherige Temperatureinstellung zurückgesetzt. Und beim Ausschalten wird die Super-Freeze-Funktion nicht behalten.

Hinweis: Bei der Super Freezer-Funktion wird die “Holiday” oder “Eco” -Funktion aktiviert und der “Super-Freezer“-Modus ausgeschaltet, wenn Sie die “Holiday” oder “Eco” -Taste drücken.

“Spender-Steuerung”

Wenn die Kühlschrantür geöffnet oder die Kindersicherung aktiviert ist, wird der Spender nicht arbeiten. Die Icy Type-Schaltfläche enthält die Optionen “Cubed” und “Crushed” . Durch Drücken der Option “Cubed” oder “Crushed” können Sie die Art von Eis auswählen. Zum Aktivieren des Wasser- Modus können die “Wasser” -Taste drücken. Wenn Sie die Ice Type-Taste drücken, wird der von Ihnen gewählte Modus “Cubed” und “Crushed” aktiviert, und das Eis-Symbol Cubed “” oder Crushed “” leuchtet auf. Wenn Sie Eis nicht benötigen, schalten Sie diese Funktion aus, um Wasser und Energieverbrauch zu sparen. (Siehe oben Eis Aus) Wenn Sie Wasser benötigen, drücken Sie bitte die “Wasser“-Taste, und das Wasser Symbol “” leuchtet auf. Der Modus wird dann eingestellt.

Wasserfilter austauschen

Im Allgemeinen sollten Sie den Wasserfilter alle 6 Monate wechseln, um die höchstmögliche Wasserqualität zu gewährleisten.

Nachdem der Kühlschrank ungefähr 3800 Liter Wasser abgegeben hat (der Wasserfilter wurde ungefähr 6 Monate gebraucht), blinkt das Filtersymbol "" und der Summer ertönt 3 Mal, um Sie daran zu erinnern, dass Sie den Wasserfilter austauschen müssen.

Sie müssen zuerst einen neuen Wasserfilter kaufen. Sie können den neuen Filter beim Händler kaufen, bei dem Sie Ihren Kühlschrank gekauft haben, oder beim Kundendienst kaufen.

Bitte prüfen Sie vorher, ob der neue Filter der gleiche Filtertyp ist, der auch in Ihrem Kühlschrank verwendet wird. Nachdem Sie einen neuen Wasserfilter gewechselt haben, drücken Sie 3 Sekunden lang auf „Eco“, um den Filter zurückzusetzen. Wenn Sie den Wasserfilter austauschen, kann etwas Wasser aus dem Filter und aus den Schläuchen austreten. Bitte lassen Sie das Wasser in ein Gefäß fließen und wischen Sie eventuelle Undichtigkeiten auf.

Hinweis!

- Wenn das Wasser nicht abfließt oder nur langsam abfließt, müssen Sie den Wasserfilter austauschen, da er möglicherweise verstopft ist.
- In einigen Bereichen befindet sich viel Kalk im Wasser, wodurch der Wasserfilter schneller verstopft wird.



eco mode
Filter Reset 3s

»Energiesparen«

Durch Drücken dieser Taste können Sie den Energiesparmodus ein- und auszuschalten. Wenn Sie Energiesparen einschalten, das Energiesparen-Symbol "" leuchtet auf. Die Temperatur des Kühlschranks wird automatisch auf 6 °C und die Temperatur des Gefrierschranks auf -17°C eingestellt. Beim Ausschalten des Energiesparens erlischt das Symbol.

Hinweis!

- Das Bedienfeld leuchtet auf, wenn die Tür offen ist oder Sie eine beliebige Taste drücken .
- Bei Türschließen für 1 Minute oder ohne Drücken einer beliebigen Taste erlischt die Leuchte.
- Wenn der Kühlschrank eingeschaltet ist, leuchten alle Symbole des Bedienfeldes 3 Sekunden lang auf und ertönt ein Summer. Die Kindersicherung ist ausgeschaltet. Und die Temperatureinstellung wird auf die vorherige Einstellung zurückgesetzt.

VERWENDEN SIE IHR GERÄT

In diesem Abschnitt erfahren Sie, wie die meisten nützlichen Funktionen nutzen. Wir empfehlen Ihnen, diese aufmerksam zu lesen, bevor Sie das Gerät benutzen.

1. Tür einstellen

Wenn die Türen nicht auf dem gleichen Niveau sind, können Sie die Kühlschranktür mit einem Schraubendreher einstellen. Nur die Kühlschranktür kann eingestellt werden. Wenn die Gefrierschranktür höher als die Kühlschranktür ist. Erstens können Sie die Schraube mit einem Schlüssel gegen den Uhrzeigersinn auf dem unteren Scharnierteil drehen, um die Kühlschranktür anzuheben. Bei ordnungsgemäßem Positionieren können Sie die Mutter mit dem Schraubenschlüssel anziehen. Wenn die Gefrierschranktür niedriger als die Kühlschranktür ist. Sie sollten die Schraube mit einem Schlüssel im Uhrzeigersinn drehen, um die Kühlschranktür nach unten gehen zu lassen. Bei ordnungsgemäßem Positionieren lassen Sie sie einrasten.

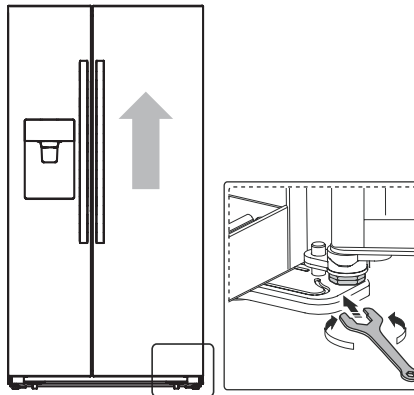

2. Verwendung Ihres Kühlfachs

Das Kühlfach ist geeignet für die Lagerung von Obst und Gemüse. Die Lebensmittel im Inneren sollten verpackt sein, um Eindringen des Feuchtigkeitsverlust des Geschmacks in andere Lebensmittel zu vermeiden.

Achtung! Schließen Sie niemals die Kühlschranktür, während Regale, Gemüsefach und / oder Teleskopschienen erweitert sind. Es kann sowohl sie als auch den Kühlschrank beschädigen.

Glasregale und Türfächer

Das Kühlfach ist mit einigen Glasregalen und Türfächern mitgeliefert, die für die Lagerung von Eier, Flüssigkeit in Dosen, Getränke in Flaschen und verpackten Lebensmitteln geeignet sind. Sie können in unterschiedlichen Höhen nach Ihrem Bedarf platziert werden. Aber stellen Sie nicht zu viele schwere Sachen in Regale. Bevor Sie das Türfach vertikal heben, nehmen Sie die Lebensmittel heraus.

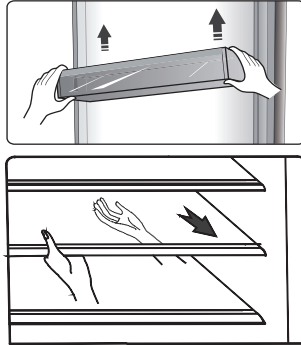

Hinweis: Zur Reinigung können alle Türfächer und Regale herausgenommen werden. Wenn Sie die Regale entfernen, ziehen Sie sie vorsichtig nach vorne, bis das Regal frei von der Regalführungsschiene freikommt. Wenn Sie die Regale zurücklegen, stellen Sie sicher, dass es kein Hindernis dahinter gibt und schieben Sie das Regal vorsichtig wieder in die Position.

Flaschenfach

Es ist für die Lagerung von Wein oder Getränke in Flaschen verwendet.

Hinweis: Entfernen Sie bitte vorsichtig Wein oder Getränke in Flaschen. Das Regal kann zur Reinigung entnommen oder zum Platzsparen eingestellt werden.

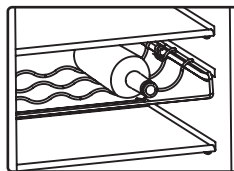

Schubladen

Damit können Sie Obst und Gemüse lagern. Und sie können zur Reinigung herausgenommen werden.

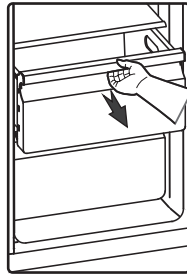

3. Verwendung Ihres Gefrierfachs

Das Gefrierfach ist geeignet für die Lagerung von Lebensmitteln, die eingefroren werden müssen, wie Fleisch, Eis und anderen verderblichen Lebensmitteln. Achtung! Lagern Sie keine Flaschen im Gefrierschrank länger als nötig, weil das Einfrieren zu Brechen der Flasche führen kann.

4. Verwendung des Spenders

Durch Drücken der Taste "Cubed" oder "Crushed" oder "Wasser" können Sie die Art von Eis oder Wasser auswählen. Wenn Sie den Eis-Typ wählen, drücken Sie den Spender vorsichtig mit Ihrer Tasse. Das Eis wird aus dem Spender freigesetzt werden. Stellen Sie sicher, dass die Tasse steht in einer Reihe mit dem Spender, und dadurch kann das Eis genau in den Becher fallen.

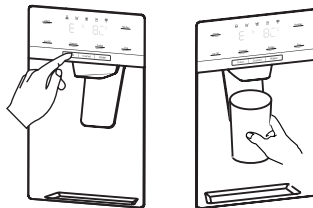

Hinweis:

- Wenn Sie Cubed Ice nach Verwendung der Crushed Ice-Funktion wählen, könnte eine geringe Menge von zerstoßenem Eis in die Tasse fallen.
- Entfernen Sie nicht sofort Ihre Tasse oder Glas aus der Untenseite des Spenders, nachdem Sie benötigtes Wasser oder Eis abgeben. Sie sollten für 2 oder 3 Sekunden warten, um Leckagen zu verhindern.
- Ziehen Sie den Hebel nicht heraus, da dies die Hebelfeder beschädigen oder brechen könnte.
- Beim Normalbetrieb geben Sie Eis nicht kontinuierlich mehr als eine Minute ab, um die übermäßige Temperatur am Motor des Eiscrushers zu vermeiden.
- Das abgegebene Wasser ist cool, nicht eiskalt. Wenn Sie kälteres Wasser mit Eis wollen, geben Sie das Eis zuerst in Ihres Glas ab, dann füllen mit Wasser aus dem Spender.

5. Verwendung des Eiskübel

Wenn Sie den Eiskübel entfernen möchten: Halten Sie den Griff wie unten in der Abbildung dargestellt. Dann heben Sie den Eiskübel an und ziehen ihn langsam aus, um Schäden zu vermeiden.

Schritte des Entfernens:

1. Heben Sie den Eiskübel an
2. Ziehen Sie den Eiskübel langsam aus

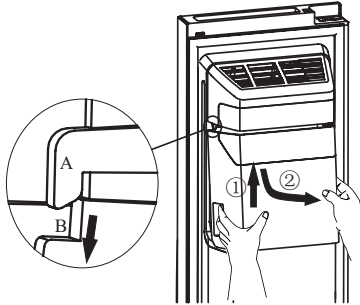

Wenn Sie ihn wieder zurücksetzen, stellen Sie sicher, dass die beiden Seiten (B & B') des Eiskübel in die Schnallen (A & A') sind.

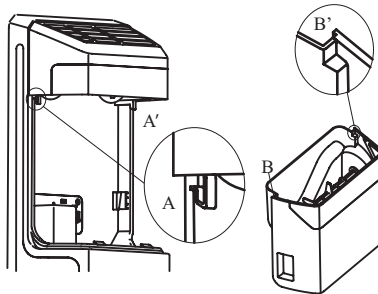

Installationsschritte:

1. Drücken Sie den Eiskübel hoch und lassen Sie die beiden Seiten (B & B') des Eiskübel in die Schnallen (A & A') einkeilen.
2. Ziehen Sie den Eiskübel nach unten, und stellen Sie sicher, dass der Eiskübel auf der Halterung festgehalten ist.

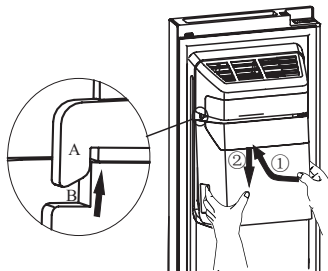

Hinweis!

- Wenn die Eismaschine das Eis in den Kübel schüttet, ist jeder Sound, der Sie hören, ein Teil des normalen Betriebs.
- Wenn Sie das Eis für eine längere Zeit nicht abgeben, kann das Eis im Eiskübel verklumpen. Bei diesem Fall entfernen Sie bitte das gesamte Eis und entleeren den Kübel.
- Wenn der Kühlschrank zu lang abgeschaltet war, wird das Eis im Kübel schmelzen, und das Wasser wird aus dem Kühlschrank auf den Boden ausfließen. Um dies zu vermeiden, sollten Sie das Eis im Kübel entfernen.
- Wenn das Eis nicht austritt, überprüfen Sie bitte jeden Eis-Blockieren im Schacht und entfernen Sie ihn. Oder ziehen Sie den Eiskübel heraus und überprüfen Sie, ob es Eis-Klumpen besteht, dann entfernen Sie es.

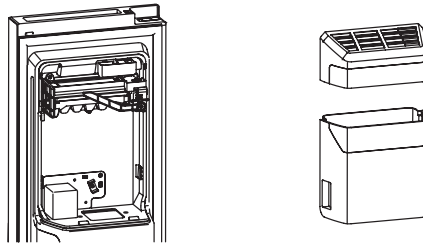

- Nach der Installation könnte die erste Charge von Eiswürfeln klein sein, weil die Luft in die Wasserleitung eingetreten hat. Bei normalem Gebrauch wird jede Luft gespült werden.
- Um den Eiskübel zu reinigen, waschen Sie ihn mit einem milden Reinigungsmittel, spülen ihn gut ab und trocknen ihn gründlich. Verwenden Sie keine scharfen oder scheuernden Reinigungsmitteln oder Lösungsmitteln.
- Vor dem Zurücksetzen des Eiskübels bestätigen Sie bitte die beiden Kupplungen in einem geeigneten Winkel, um sie richtig zu verbinden. Wenn nicht, drehen Sie bitte die Kupplung des Eiskübels nach rechtem Winkel, um die Motor- Kupplung anzupassen.

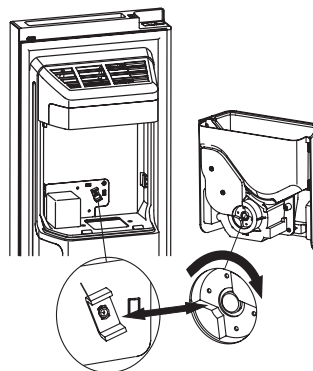

- Wenn Sie mehr Platz zur Lagerung der Lebensmittel wollen, können Sie den Eiskübel durch den Aufbewahrungsbehälter ersetzen. Das »Eis Aus« sollte eingestellt werden, um sicherzustellen, dass die Eismaschine ausgeschaltet ist.

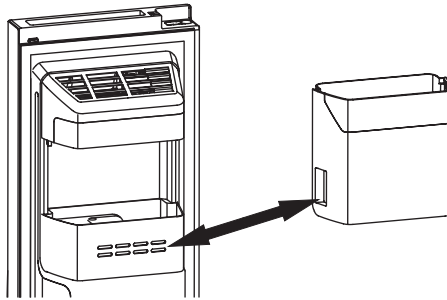

Warnung!

- Setzen Sie Ihre Finger, Hände oder andere ungeeignete Gegenstände nicht in der Eisrinne oder im Eiskübel. Dies kann zu Verletzungen oder Sachschäden führen.
- Lassen Sie Ihre Kinder nicht um den Spender hängen oder den Eisbehälter zupfen. Dies könnte zu Verletzungen führen.

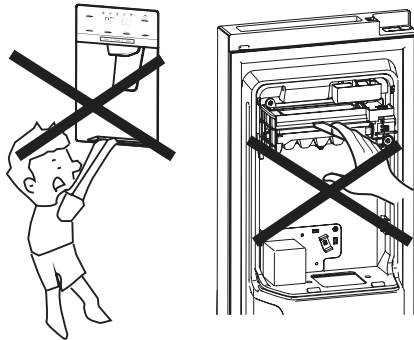

- Die Eismaschine benötigt einen Wasserleitungsanschluss. Außerhalb des Kühlschranks sollte eine Wasserleitung mit einem Wasserfilter und einem Wasserhahn verbunden werden. Es wird empfohlen, eine entsprechend qualifizierte Person mit der Installation des Geräts zu beauftragen.
- Beim Öffnen oder Schließen wenden Sie nie übermäßige Kraft an, sonst kann das Wasser aus der Eismaschine austreten.
- Für den ordnungsgemäßen Betrieb benötigt die Eismaschine einen Wasserdruck von 207-689 Kpa.

6. Hausbar

- Bitte drücken Sie die mittlere Position der oberen Bartür, wenn Sie ein Klicken hören, kann die Bartür geöffnet werden.

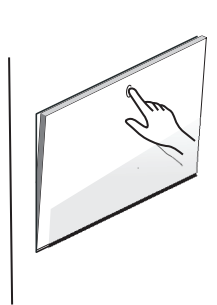

- Die Lampe im Kühlraum wird beleuchtet, wenn die Bartür geöffnet wird, dann wäre es bequem, wenn das innere Essen genommen und platziert wird.
- Flaschen, Getränke, Weinbecher können oben gestellt und bequem verwendet werden, wenn die Bartür genau wie ein Tablett geöffnet wird. Aber zu viele schwere Gegenstände können nicht platziert werden, um Unfälle zu vermeiden.

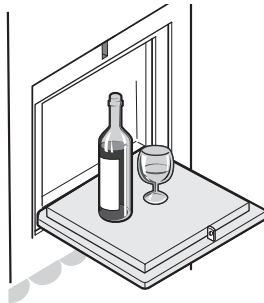

- Weniger als zwei Becher können an der Tasse hängen.
- Die Bartür ist sicher geschlossen, bis sie einrastet.

HINWEIS:

- Es kann energiesparender sein, wenn die Bartür geöffnet oder geschlossen wird, ohne die Kühlraumtür zu öffnen.
- Ist nicht erlaubt, dass die Kinder auf die Bartür klettern, an der Bartür schaukeln oder an der Bartür sitzen, wenn die Bartür geöffnet ist, sonst kann die Pufferwirkung beeinträchtigt oder Unfälle verursacht werden.

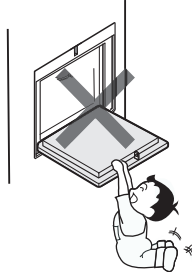

- Bitte entfernen Sie nicht das Regal der Bar im Kühlschrank, sonst kann die Bar nicht verwendet werden.

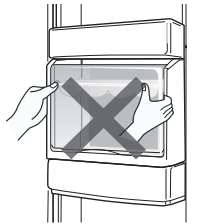

Beachten Sie die folgenden Anweisungen, um eine Kontamination von Lebensmitteln zu vermeiden

- Wenn Sie die Tür längere Zeit öffnen, kann dies zu einer erheblichen Temperaturerhöhung in den Fächern des Geräts führen.
- Reinigen Sie regelmäßig die Oberflächen, die mit Lebensmitteln und zugänglichen Ablaufsystemen in Kontakt kommen können.
- Bewahren Sie rohes Fleisch und rohen Fisch in geeigneten Behältern im Kühlschrank auf, damit sie nicht mit anderen Lebensmitteln in Berührung kommen oder auf andere Lebensmittel tropfen.
- Zwei-Sterne-Gefriergut-Lagerfächer eignen sich für die Lagerung von Tiefkühlkost, die Lagerung oder Herstellung von Eis und die Herstellung von Eiswürfeln.
- Ein-, Zwei- und Drei-Sterne-Fächer sind nicht zum Einfrieren frischer Lebensmittel geeignet.

Reihenfolge	Fächer TYP	Ziel-Lagertemperatur [°C]	Geeignete Lebensmittel
1	Kühlschrank	+2 ≤ +8	Eier, Fertiggerichte, abgepackte Lebensmittel, Obst und Gemüse, Milchprodukte, Kuchen, Getränke und andere Lebensmittel sind nicht zum Einfrieren geeignet.
2	(***)* - Gefrierschrank	≤ -18	Meeresfrüchte (Fisch, Garnelen, Schalentiere), Süßwasserprodukte und Fleischprodukte (empfohlen für 3 Monate, Nährwerte und Geschmack nehmen mit der Zeit ab), geeignet für gefrorene frische Lebensmittel.
3	*** - Gefrierschrank	≤ -18	Meeresfrüchte (Fisch, Garnelen, Schalentiere), Süßwasserprodukte und Fleischprodukte (empfohlen für 3 Monate, Nährwerte und Geschmack nehmen mit der Zeit ab). Nicht geeignet für gefrorene frische Lebensmittel.

4	** – Gefrierschrank	≤ -12	Meeresfrüchte (Fisch, Garnelen, Schalentiere), Süßwasserprodukte und Fleischprodukte (empfohlen für 2 Monate, Nährwerte und Geschmack nehmen mit der Zeit ab). Nicht geeignet für gefrorene frische Lebensmittel.
5	* – Gefrierschrank	≤ -6	Meeresfrüchte (Fisch, Garnelen, Schalentiere), Süßwasserprodukte und Fleischprodukte (empfohlen für 1 Monate, Nährwerte und Geschmack nehmen mit der Zeit ab). Nicht geeignet für gefrorene frische Lebensmittel.
6	0 Stern	$-6 \leq 0$	Frisches Schweinefleisch, Rindfleisch, frischer Fisch, Hühnerfleisch, einige abgepackte verarbeitete Lebensmittel usw. (empfohlen, am selben Tag zu essen, vorzugsweise nicht mehr als 3 Tage). Teilweise eingekapselte verarbeitete Lebensmittel (nicht einfrierfähige Lebensmittel)
7	Kühlen	$-2 \leq +3$	Frisches / tiefgefrorenes Schweinefleisch, Rindfleisch, Hühnerfleisch, Süßwasserprodukte usw. (7 Tage unter 0 ° C und über 0 ° C) wird für den Verzehr an diesem Tag empfohlen, vorzugsweise nicht mehr als 2 Tage. Meeresfrüchte (weniger als 0°C für 15 Tage, es wird nicht empfohlen, über 0°C zu lagern)

8	Frisches Essen	$0 \leq +4$	Frisches Schweinefleisch, Rindfleisch, frischer Fisch, Hühnerfleisch, gekochtes Essen usw. (empfohlen, am selben Tag zu essen, vorzugsweise nicht mehr als 3 Tage)
9	Wein	$+5 \leq +20$	Rotwein, Weißwein, Sekt usw.

Hinweis: Bitte lagern Sie unterschiedliche Lebensmittel entsprechend den Fächern oder der Ziel-Lagerungstemperatur Ihrer gekauften Produkte.

- Wenn das Kühlgerät längere Zeit leer gelassen wird, schalten Sie das Gerät aus, tauen Sie es ab, reinigen und trocknen Sie es sowie lassen Sie die Tür offen, um Schimmelbildung im Gerät zu vermeiden.

Reinigung des Wasserspenders (speziell für Wasserspenderprodukte):

- Reinigen Sie die Wassertanks, wenn sie 48 Stunden lang nicht benutzt wurden; Spülen Sie das an eine Wasserversorgung angeschlossene Wassersystem, wenn 5 Tage lang kein Wasser angesaugt wurde.

PRAKTISCHE TIPPS UND HINWEISE

Energiesparen Tipps

Wir empfehlen Ihnen, befolgen Sie die folgenden Tipps, um Energie zu sparen.

- Die Tür nicht für eine längere Zeit öffnen, um die Energie zu sparen.
- Achten Sie darauf, das Gerät entfernt von Wärmequellen (direktes Sonnenlicht, Elektroherd oder Herd usw.).
- Die Temperatur nicht kälter als notwendig.
- Stellen Sie keine warmen Speisen oder verdampfenden Flüssigkeit in das Gerät;.
- Stellen Sie das Gerät in einem gut belüfteten, Feuchtigkeit freien, Raum. Bitte referenzieren Sie das Kapitel installieren Ihr neues Gerät.
- Wenn das Diagramm zeigt die richtige Kombination für die Schubladen, Gemüsefach und Regalen, stellen Sie die Kombination ein nicht, da es ist auf die energieeffizienteste Konfiguration angelegt.

Hinweise für die Kühlung

- Stellen Sie keine warmen Speisen direkt in den Kühlschrank oder Gefrierschrank, sonst erhöht sich die Innentemperatur, damit der Kompressor härter arbeiten muss und mehr Energie verbraucht wird..
- Decken oder wickeln Sie die Lebensmittel, besonders wenn sie einen starken Geschmack haben.
- Decken oder wickeln Sie das Lebensmittel, vor allem, wenn es ein starkes Aroma hat..
- Legen Sie die Lebensmittel richtig, so dass die Luft frei um sie zirkulieren kann..
- Fleisch (alle Sorten) in Plastikfolie Lebensmittel: verpacken und auf die Glasplatte über dem Gemüsefach stellen. Befolgen Sie immer Lebensmittel Lagerzeiten und die Nutzung durch Daten von den Herstellern empfohlen..
- Fruit and vegetables: They should be stored in the special drawer provided.
- Warme Küche, kalte Küche, etc .: Sie sollten bedeckt werden und können auf jedem Regal platziert werden.
- Obst und Gemüse: Sie sollten in der ausgestatteten frischen Schublade gespeichert werden.
- Butter und Käse: Sollte in luftdichte Folie oder Kunststofffolie eingewickelt werden.
- Es wird empfohlen, die Gefrierpackungen entsprechend mit einem Datum zu kennzeichnen, damit Sie über das Datum des Einfrierens informiert sind.

Tipps zum Lagern des gefrorenen Lebensmittels

- Stellen Sie sicher, dass die eingefrorenen Lebensmittel vom Einzelhändler richtig gelagert wurden.
- Wird einmal aufgetaut, sollte man das Lebensmittel nicht wieder einfrieren, denn dann verderben sie schnell. Lagern Sie die Lebensmittel nicht länger als die Zeit von dem Hersteller empfohlen.

Schalten Sie Ihr Gerät

Wenn es notwendig für einen längeren Zeitraum, die folgenden Schritte sollten unternommen werden, Schimmel auf dem Gerät zu verhindern.

1. Entfernen Sie alle Lebensmittel.
2. Entfernen Sie den Netzstecker aus der Steckdose.
3. Reinigen und trocknen Sie das Innere gründlich.
4. Stellen Sie sicher, dass alle Türen verkeilt anlehnen, damit die Luft zirkuliert.

REINIGEN UND PFLEGEN

Aus hygienischen Gründen sollte das Gerät (einschließlich Zubehörteile für Exterieur und Interieur) regelmäßig (mindestens alle zwei Monate) gereinigt werden.

Warnung!

Das Gerät sollte während der Reinigung ausgesteckt sein. Stromschlaggefahr! Schalten Sie das Gerät vor der Reinigung ab und ziehen Sie den Netzstecker aus der Steckdose.

Außenreinigung

Sie sollten Ihr Gerät regelmäßig reinigen, um ein gutes Aussehen zu erhalten.

- Reinigen Sie die Digitalanzeige und das Bedienfeld mit einem sauberen, weichen Tuch.
- Spritzen Sie kein Wasser direkt auf die Oberfläche des Geräts, sondern auf das Reinigungstuch. Dies kann eine gleichmäßige Verteilung der Feuchtigkeit auf der Oberfläche gewährleisten helfen.
- Reinigen Sie die Türen, Griffe und Gehäuseoberflächen mit einem milden Reinigungsmittel und dann trocknen Sie sie mit einem weichen Tuch.

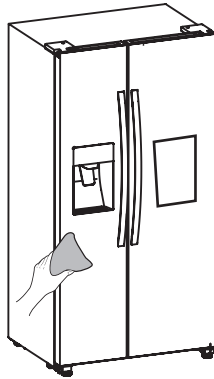

Warnung!

- Verwenden Sie keine scharfen Gegenstände, um ein Verkratzen der Oberfläche zu vermeiden.
- Verwenden Sie keine Verdüner, Autowaschmittel, Clorox, ätherisches Öl, Scheuermittel oder organischen Lösungsmittel wie Benzol zur Reinigung. Diese könnten die Oberfläche des Gerätes beschädigen und einen Brand verursachen.

Innenreinigung

Sie sollten den Innenraum des Gerätes regelmäßig reinigen. Bei geringeren Nahrungsmittelvorräten ist es leichter zu reinigen. Für eine gründliche Reinigung können Sie die Schubladen und Regale entfernen. Wischen Sie den Innenraum

des Gefrierschranks mit einer schwachen Lösung von Natron und dann mit warmem Wasser durch einen ausgewrungenen Schwamm oder ein Tuch abspülen. Vor dem Austauschen der Regale und Körbe wischen Sie sie vollständig trocken. Trocknen Sie gründlich alle Oberflächen und abnehmbaren Teile, bevor sie wieder an ihren Platz gesetzt werden.

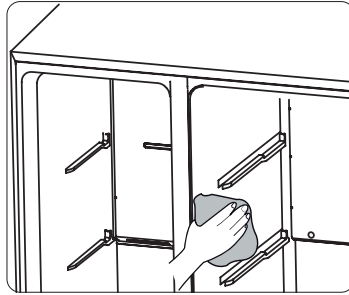

Obwohl dieses Gerät automatisch abtauen kann, könnte eine Frostschrift auf der Innenwände des Gefrierfachs auftreten, wenn die Tür des Gefrierfachs häufig geöffnet oder zu lang offen gehalten ist. Wenn die Frostschrift zu dick ist, gehen Sie bei geringern Nahrungsmittelvorräten wie folgt vor:

1. Entfernen Sie die bestehenden Lebensmittel und Zubehör Körbe, trennen Sie das Gerät vom Stromnetz und lassen die Türen offen. Lüften Sie den Raum gründlich, um das Auftauen zu beschleunigen.
2. Beim Abschliessen des Abtauens reinigen Sie Ihr Gefrierfach wie oben beschrieben.

Achtung!

Verwenden Sie keine scharfen Gegenstände zum Entfernen der Frost im Gefrierfach. Erst nachdem der Innenraum vollständig trocken ist, sollte das Gerät wieder eingeschaltet und an die Netzsteckdose angeschlossen werden.

Türdichtungen reinigen

Achten Sie darauf, die Türdichtungen sauber zu halten. Klebrige Lebensmittel und Getränke könnten zu Festkleben der Dichtungen am Schrank und zu Reißen bei der Türöffnung führen. Waschen Sie die Dichtung mit einem milden Reinigungsmittel und warmem Wasser. Nach der Reinigung spülen und trocknen Sie sie gründlich.

Warnung!

Erst nachdem die Türdichtungen vollständig trocken sind, sollte das Gerät eingeschaltet werden.

Ersetzen des LED-Lichts

Achtung: Das LED-Licht muss von einen sachkundigen Personen ersetzt werden. Wenn das LED-Licht beschädigt ist, gehen Sie folgendermaßen vor:

1. Trennen Sie das Gerät.
2. Entfernen Sie die Lichtabdeckung durch Aufsteigen und ziehen Sie das LED-Licht heraus.
3. Halten Sie das LED-Licht mit einer Hand und ziehen Sie es mit der anderen Hand, während Sie das Buchsengehäuse drücken.
4. Ersetzen Sie das LED-Licht und lassen Sie es richtig einrasten und decken Sie die Lichtabdeckung wieder ab.

FEHLERBEHEBUNG

Wenn Sie Probleme mit Ihrem Gerät haben oder meinen, dass das Gerät nicht richtig funktioniert, können Sie einige einfache Prüfungen durchführen, bevor Sie den Kundendienst anrufen, sehen Sie bitte unten. Sie können einige einfache Prüfungen nach diesem Abschnitt durchführen, bevor Sie den Kundendienst anrufen.

Warnung! Versuchen Sie nicht, das Gerät selbst zu reparieren. Wenn das Problem bestehen bleibt, nachdem Sie die unten aufgeführten Prüfungen durchgeführt haben, wenden Sie sich an einen qualifizierten Elektriker, Servicetechniker oder das Geschäft, in dem Sie das Produkt gekauft haben.

Problem	Mögliche Ursache und Lösung
Das Gerät arbeitet nicht ordnungsgemäß	<ul style="list-style-type: none">• Prüfen Sie, ob das Netzkabel richtig an die Steckdose angeschlossen ist.• Prüfen Sie die Sicherung oder den Stromkreis Ihrer Stromversorgung, ggf. ersetzen.• Die Umgebungstemperatur ist zu niedrig. Versuchen Sie, die Raumtemperatur auf eine kältere Ebene einzustellen, um dieses Problem zu lösen.• Es ist normal, dass das Gefrierfach während des automatischen Abtauzyklus nicht arbeitet oder für eine kurze Zeit, nachdem das Gerät eingeschaltet ist, um den Kompressor zu schützen.
Gerüche aus den Fächern	<ul style="list-style-type: none">• Der Innenraum könnte zu reinigen brauchen• Einige Lebensmittel, Behälter oder Verpackung verursachen die Gerüche.
Lärm aus dem Gerät	<p>Die unteren Geräusche sind ganz normal:</p> <ul style="list-style-type: none">• Geräusche durch den Kompressorlauf.• Lärm durch die Luftbewegung von dem kleinen Lüftermotor im Gefrierfach oder anderen Fächern.• Gurgelnde Geräusche ähnlich wie Wasser-Kochen.• Knallgeräusch beim automatischen Abtauen.• Klickgeräusch vor dem Starten des Kompressors. <p>Andere ungewöhnliche Geräusche sind durch den nachfolgenden Gründen verursacht und könnten Sie zu prüfen und Maßnahmen zu ergreifen brauchen:</p> <ul style="list-style-type: none">• Der Schrank ist nicht eben.• Die Rückseite des Geräts berührt die Wand.• Die Flaschen oder Behälter sind gefallen oder rollend.

Problem	Mögliche Ursache und Lösung
Der Motor läuft ständig	<p>Es ist normal, das Geräusch des Motors häufig zu hören. In folgenden Fällen muss er mehr laufen :</p> <ul style="list-style-type: none"> • Die Temperatureinstellung ist kälter als nötig • Eine große Menge von warmen Speisen haben kürzlich im Gerät gelagert werden. • Die Temperatur außerhalb des Gerätes ist zu hoch. • Die Türen sind zu lange oder zu oft offen gehalten. • Nach der Installation des Gerätes oder es ist für eine lange Zeit ausgeschaltet.
Eine Frostsicht tritt im Fach auf	<ul style="list-style-type: none"> • Überprüfen Sie, dass der Luftauslass nicht durch Lebensmittel blockiert ist und die Lebensmittel innerhalb des Geräts platziert sind, um eine ausreichende Belüftung zu ermöglichen. Stellen Sie sicher, dass die Tür vollständig geschlossen ist. Wenden Sie sich bitte an das Kapitel Reinigen und Pflegen zum Entfernen der Frost.
Die Innentemperatur ist zu warm	<ul style="list-style-type: none"> • Sie könnten die Türen zu lange oder zu oft offen gelassen haben; Oder die Türen sind durch ein Hindernis offen gehalten; oder das Gerät ist mit zu wenig Freiraum an den Seiten(hinten und oben) gelegen.
Die Innentemperatur ist zu kalt	<ul style="list-style-type: none"> • Erhöhen Sie die Temperatur, indem Sie das Kapitel "Display- Steuerung" befolgen.
Die Türen kann nicht leicht geschlossen werden.	<ul style="list-style-type: none"> • Prüfen Sie, ob die Oberseite des Kühlschranks 10-15mm nach hinten geneigt ist, um das Selbst-Schliessen der Türen zu ermöglichen oder ob etwas innen den Schließvorgang der Türen hindert.
Wasser tropft auf den Boden	<ul style="list-style-type: none"> • Die Wasserwanne (an der hinteren unteren Seite des Gehäuses befindet) könnte nicht richtig nivelliert werden, oder der Entwässerungsauslauf(unterhalb des Oberteils des Kompressor- Depot befindet) könnte nicht korrekt positioniert, um Wasser in diese Wanne zu leiten, oder der Entwässerungsauslauf ist blockiert. Möglicherweise müssen Sie den Kühlschrank von der Wand weg ziehen, um die Wanne und den Auslauf zu überprüfen.

Problem	Mögliche Ursache und Lösung
Die Leuchte funktioniert nicht	<ul style="list-style-type: none"> • Die LED-Leuchte könnte beschädigt werden. Siehe Austauschen der LED-Leuchte im Kapitel Reinigen und Pflegen. • Da die Tür zu lange offen steht, hat das Steuersystem die Leuchte deaktiviert. Schliessen Sie und öffnen Sie die Tür neu, um die Leuchte neu zu aktivieren.
Eis ist nicht abgegeben	<ul style="list-style-type: none"> • Haben Wasserversorgungsleitung vor Eisherstellung gewartet? wenn es nicht ausreichend kühl ist, kann es länger dauern, Eis herzustellen, wie beispielsweise bei der Erstinstallation. • Ist die Wasserspeicherbox genau installiert? Stellen Sie sicher, dass es genug Wasser in der Wasserspeicherbox gibt. • Haben Sie manuell die Eisherstellungsfunktion gestoppt? Stellen Sie sicher, dass Sie den Cubed oder Crushed-Modus eingeschaltet haben. • Gibt es blockiertes Eis im Eismaschine-Kübel oder Eisschacht? • Ist die Gefriertemperatur zu warm? Versuchen Sie, die Gefriertemperatur niedriger einzustellen.
Wasserspeicher funktioniert nicht	<ul style="list-style-type: none"> • Ist die Wasserspeicherbox genau installiert? Stellen Sie sicher, dass es genug Wasser in der Wasserspeicherbox gibt. • Ist die Wasserleitung gebrochen oder gebeugt? Vergewissern Sie sich, dass die Wasserleitung unblockiert und frei von Hindernissen ist. • Ist die Wasserspeicherbox eingefroren, weil die Kühlschranktemperatur zu niedrig ist? Versuchen Sie, eine wärmere Einstellung auf dem Display auszuwählen. • Funktioniert die Wasserpumpe?
Sie können den Sprudeln des Wassers im Kühlschrank hören	<ul style="list-style-type: none"> • Das ist normal. Das Sprudeln kommt von der Kühlflüssigkeitszirkulierung des Kühlmittels durch den Kühlschrank.

ENTSORGUNG DES GERÄTES

Es ist verboten, dieses Gerät im Hausmüll zu entsorgen.

Verpackungsmaterialien

Die Verpackungsmaterialien mit dem Recycling-Symbol sind wiederverwertbar. Entsorgen Sie diese Verpackung in einem geeigneten Sammelbehälter, um sie zu recyceln.

Vor der Entsorgung des Gerätes.

1. Ziehen Sie den Netzstecker aus der Steckdose.
2. Schneiden Sie das Netzkabel ab und entsorgen Sie es mit dem Netzstecker.

Achtung! Die Kühlschränke enthalten Kältemittel und Gase in der Isolierung. Kältemittel und Gase müssen fachgerecht entsorgt werden, da sie Augenverletzungen oder Entzündung verursachen. Stellen Sie sicher, dass das Rohr des Kältemittelkreislaufs vor der ordnungsgemäßen Entsorgung schadensfrei ist.

	RICHTIGE ENTSORGUNG DIESES PRODUKTS
	<p>Das Symbol auf dem Produkt oder seiner Verpackung deutet darauf hin, dass das Produkt nicht als gewöhnlicher Haushaltsmüll entsorgt werden darf. Bringen Sie Ihr ausgedientes Gerät zu einer Sammelstelle für die Wiederverwertung von elektrischen und elektronischen Altgeräten. Durch die fachgerechte Entsorgung des Geräts leisten Sie Ihren Beitrag zur Vermeidung von eventuellen negativen Folgen und Einflüssen auf die Umwelt und die Gesundheit von Mensch und Tier, die im Fall von unsachgemäßer Entsorgung des Geräts entstehen können. Für detaillierte Informationen über die Entsorgung und Wiederverwertung des Produkts wenden Sie sich bitte an die zuständige städtische Stelle für Abfallentsorgung, an das Kommunalunternehmen oder an das Geschäft, in welchem Sie Ihr Gerät gekauft haben.</p>

Gorenje, d.o.o.

Partizanska 12

SI - 3320 Velenje, Slovenija

info@gorenje.com

www.gorenje.com